

ООО «МАКСИМА ЭЛЕКТРОНИКС»

МИКРОПРОЦЕССОРНЫЙ БЛОК  
УПРАВЛЕНИЯ ХОЛОДИЛЬНЫМ  
ОБОРУДОВАНИЕМ  
ADVANCE F-052

Паспорт

## 1. ОБЩИЕ СВЕДЕНИЯ ОБ ИЗДЕЛИИ

Микропроцессорный блок управления ADVANCE F-052 изготовлен ООО «МАКСИМА ЭЛЕКТРОНИКС», и предназначен для использования в средне- и низкотемпературных холодильных установках. Он включает в себя два реле: для управления компрессором и ТЭНом в режиме разморозки. Устройство комплектуется двумя датчиками (NTC). Один служит для контроля и поддержания температуры в камере (t1), второй (t2) должен быть расположен на поверхности воздухоохладителя для контроля режима разморозки.

Поддержание температуры производится в соответствии с измерениями датчика термостата (t1), с положительным дифференциалом от заданной температуры.

Блок имеет разъём для подключения дополнительного устройства быстрого программирования.

Существует возможность настройки разморозки по расписанию. Интервалы разморозки могут устанавливаться в минутах и часах.

Предусмотрена работа компрессора при неисправном датчике в камере.

Аварийные температуры могут изменяться вместе с изменением рабочей температуры (tP).

Допускается выбор типа используемых температурных датчиков (2k2, 10k, 5k).

Блок может использоваться в различных климатических камерах для поддержания температуры (режим «климат-контроль»). В этом режиме при понижении температуры ниже заданной на величину дифференциала включается ТЭН, а при повышении на величину дифференциала — компрессор.

## 2. ОСНОВНЫЕ ТЕХНИЧЕСКИЕ ХАРАКТЕРИСТИКИ

Максимальные размеры корпуса .....	76×35×72 мм
Размеры отверстия для встраивания устройства в изделие.....	72×29 мм
Напряжение питания, частота.....	220(± 15 %)В, 50(± 3 %)Гц
Потребляемая мощность устройства, не более .....	2,5 Вт
Ток нагрузки на контакты реле компрессора, не более.....	15 А
реле разморозки, не более.....	6 А
при 220 В и $\text{COS } \phi = 0,6$	

## 3. КОМПЛЕКТ ПОСТАВКИ

Устройство F – 052	- 1 шт.
Датчик температуры - 40...+50° С	- 2 шт.
Элементы крепежа	- 2шт.
Паспорт	- 1экз.

## 4. УСТАНОВКА И МОНТАЖ

Устройство поставляется в собранном виде, не требующем разборки при монтаже. Монтаж устройства производится в корпус холодильной установки или другое место, исключающее попадание влаги на него и предохраняющее его корпус от механического воздействия с помощью элементов крепежа.

Перед монтажом устройства убедитесь, что оно и агрегат, на который осуществляется монтаж, отключены от сети. При установке устройства в изделие все провода должны быть закреплены. Крепление проводов должно быть выполнено так, чтобы оно разгружало проводники от механических напряжений, от скручивания и защищало изоляцию проводов от истирания.

После монтажа, подключите устройство согласно электрической схеме (рис.1). Проверьте качество и надёжность всех соединений, соответствие роду тока и напряжению.

## 5. СВИДЕТЕЛЬСТВО О ПРИЁМКЕ

Микропроцессорный блок управления F – 052



№ \_\_\_\_\_ соответствует техническим условиям  
ТУ 342800-002-56912078-04 и признан годным для  
эксплуатации.



Дата выпуска \_\_\_\_\_ 20\_\_ г

Контролёр ОТК \_\_\_\_\_

## 6. ПОРЯДОК РАБОТЫ

### 6.1 Просмотр и изменение рабочей температуры (tP)

Для просмотра заданной рабочей температуры (уставки) нажмите  – 2 раза (см. рис.3). Для изменения этого параметра используйте  и .

Запись нового параметра осуществляется однократным нажатием , после чего на 3 секунды высветится надпись «ЗПС», затем нажмите  один раз, устройство в рабочем режиме.

### 6.2 Вход в режим программирования основных функций

Нажмите  – 1 раз, на индикаторе отобразится символ «tP»

Нажмите  – 1 раз, на индикаторе отобразится символ «FP»

Нажмите  – 1 раз, на индикаторе отобразится символ «0-»



Запрос кода. Вводим код 32

Нажмите  – 3 раза, на индикаторе отобразится символ «3-»

Нажмите  – 1 раз, на индикаторе отобразится символ «30»

Нажмите  – 2 раза, на индикаторе отобразится символ «32»

Нажмите  – 1 раз, на индикаторе отобразится символ «P00» нулевая функция.

 или  выбираем номер нужной функции P00 ... P10

### 6.3 Вход в режим программирования служебных функций

Нажмите  – 1 раз, на индикаторе отобразится символ «tP»

Нажмите  – 2 раза, на индикаторе отобразится символ «FC»

Нажмите  – 1 раз, на индикаторе отобразится символ «0-»



Запрос кода. Вводим код 23

Нажмите  – 2 раза, на индикаторе отобразится символ «2-»





Нажмите  – 1 раз, на индикаторе отобразится символ «20»

Нажмите  – 3 раза, на индикаторе отобразится символ «23»

Нажмите  – 1 раз, на индикаторе отобразится символ «C00»  
нулевая служебная функция

 или  выбираем номер нужной функции C00 ... C12

### 6.4. Просмотр и изменение параметров

После выбора номера нужной функции (как для FP, так и для остальных разделов) нажмите , на индикаторе отобразится параметр этой функции. Для ввода нового параметра используйте  или , а для его записи нажмите  – 1 раз, на индикаторе отобразится символ «ЗПС». Для выхода из этого режима нажмите  – 2 раза.

В обычном режиме для просмотра времени, оставшегося до начала разморозки, нажмите .

### 6.5 Принудительное включение разморозки

Для включения разморозки вручную, нажмите и удерживайте  до тех пор, пока не прозвучит звуковой сигнал и высветится символ «РАЗ». На время разморозки надпись «РАЗ» будет сменяться индикацией температуры в камере (t1), затем надписью «tЭН» и температурой на испарителе (t2). Все параметры ручной разморозки такие же, как и в автоматической. После окончания разморозки идет время каплеобразования и слива.

Если в настоящий момент нельзя запустить разморозку (нет условий), то прозвучит звуковой сигнал ошибки и разморозка не запустится.

Для отключения разморозки нажмите и удерживайте  до тех пор, пока не прозвучит звуковой сигнал и исчезнет надпись «РАЗ».

## 6.6 Настройка разморозки по расписанию (по часам RTC)

На устройстве предусмотрены часы реального времени (Real Time Clock — RTC), с помощью которых возможно организовать до трёх запусков разморозки по расписанию.

*Включение разморозки по часам:*

Нажмите  – 1 раз, на индикаторе отобразится символ «tP»

Нажмите  – 1 раз, на индикаторе отобразится символ «FP»

Нажмите  – 1 раз, на индикаторе отобразится символ «0-»  
Запрос кода. Вводим код 32 (порядок ввода см. пункт 6.2)

Нажмите  – 1 раз, на индикаторе отобразится символ «P00»  
нулевая функция.

Далее нажимайте  до тех пор, пока на индикаторе не появится символ «P10».

Нажмите  – 1 раз, на индикаторе отобразится текущее значение параметра P10.















Кнопками  или  установите значение 1.

Нажмите  – 1 раз, на индикаторе отобразится символ «ЗПС» на 3 секунды, который затем сменится на символ «P10». Параметр сохранён.











Нажмите  2 раза для перехода к началу меню.



*Настройка текущего времени (Ft0):*

Нажмите  – 1 раз, на индикаторе отобразится символ «tP»

Нажмите  – 1 раз, на индикаторе отобразится символ «Ft»  
Нажмите  – 1 раз, на индикаторе отобразится символ «0-»  
Запрос кода. Вводим код 32 (порядок ввода см. пункт 6.2)  
Нажмите  – 1 раз, на индикаторе отобразится символ «Ft0»  
настройка текущего времени.  
Нажмите  – 1 раз, на индикаторе отобразится символ «h--»  
Нажмите  – 1 раз, на индикаторе отобразится время (часы)  
Кнопками  и  установите правильное время и нажмите   
На индикаторе отобразится сначала надпись «ЗПС» на 3 секунды, а затем надпись «h--»  
Нажмите  – 1 раз, на индикаторе отобразится символ «`--»  
Нажмите  – 1 раз, на индикаторе отобразится время (минуты)  
Кнопками  и  установите правильное время и нажмите   
На индикаторе отобразится сначала надпись «ЗПС» на 3 секунды, а затем надпись «`--»  
Настройка времени завершена. Чтобы вернуться к началу настроек нажмите  3 раза.

#### *Настройка времени начала разморозки (Ft1-Ft3):*



Нажмите  – 1 раз, на индикаторе отобразится символ «tP»  
Нажмите  – 1 раз, на индикаторе отобразится символ «Ft»  
Нажмите  – 1 раз, на индикаторе отобразится символ «0-»  
Запрос кода. Вводим код 32 (порядок ввода см. пункт 6.2)  
Нажмите  – 1 раз, на индикаторе отобразится символ «Ft0»  
настройка текущего времени.  
Кнопками  и  выберите строку времени начала разморозки Ft1-Ft3.  
Нажмите  – 1 раз, на индикаторе отобразится символ «h--»  
Нажмите  – 1 раз, на индикаторе отобразится время (часы)  
Кнопками  и  установите время начала разморозки и нажмите .

Если нужно отключить разморозку по этой записи, то установите 23 часа и нажмите . На индикаторе отобразится «OFF». Нажмите , чтобы сохранить изменения.

На индикаторе отобразится сначала надпись «ЗПС» на 3 секунды, а затем надпись «h--».

Нажмите  – 1 раз, на индикаторе отобразится символ «`--»

Нажмите  – 1 раз, на индикаторе отобразится время (минуты)

Кнопками  и  установите правильное время и нажмите 

На индикаторе отобразится сначала надпись «ЗПС» на 3 секунды, а затем надпись «`--»

Настройка времени начала разморозки по выбранной записи завершена. Чтобы вернуться к началу настроек нажмите  3 раза.

## 6.7 Самодиагностика

Устройство F-052 выявляет неисправности и отображает их кодом ошибки:

Ег2 – компрессор непрерывно работает дольше, чем указано в FC1;

Ег3 – обрыв в цепи датчика термостата (t1);

Ег4 – замыкание в цепи датчика термостата (t1);

Ег5 – обрыв в цепи датчика на воздухоохладителе (t2);

Ег6 – замыкание в цепи датчика на воздухоохладителе (t2).

Все ошибки сбрасываются , или автоматически после устранения неисправности.

Сигналы тревоги:

ALГ - сигнал перегрева (t1);

ALL - сигнал переохлаждения (t1).

При аварийных температурах датчика (P06 и P07) , после задержки P08 символы AL... сопровождаются звуковыми сигналами. После выхода из аварийных зон температуры датчика (t1) звуковые сигналы прекращаются, символы AL...





сохраняются до сброса их кнопкой . После нажатия  таймер P08 сбрасывается, и при повторных авариях (P06 и P07) возобновление сигнала происходит через время P08.

Таблица параметров устройства

Символ	Содержание	Диапазон	Установленное значение
P00	Дифференциал (t1)	1...9°C	2
P01	Интервал между разморозками		8
	- нет разморозки	0	
	- P11 = 0	1...240 ч.	
	- P11 = 1	1...240 мин	
P02	Калибровка датчика в камере (t1)	-10...+10°C	0
P03	Время работы ТЭНа в режиме разморозки	0 – нет ТЭНа, 1...120 мин	30
P04	Температура окончания разморозки для датчика на воздухоохладителе (t2)	-40...+50°C	5
P05	Разморозка горячим хладагентом		0
	- откл	0	
	- вкл, реле 1 и реле 2 при разморозке включаются вместе	1	
P06	Температура тревоги переохлаждения (t1). Параметр нельзя установить больше P07.	+50°C, off(выкл), - 40°C.	OFF
P07	Температура тревоги перегрева (t1). Параметр нельзя установить меньше	+50°C, off(выкл), - 40°C.	OFF

	P06.		
P08	Задержка включения тревоги (ALГ, ALL)	0...240 мин.	1
P09	Задержка включения тревоги (ALГ, ALL) после включения в сеть	0...250 мин.	30
P10	Разморозка по расписанию (по часам RTC). Если включена разморозка по RTC, то P01 игнорируется	0 – откл 1 – вкл	0
P11	Единица измерения интервалов между разморозками	0 – часы 1 – минуты	0
P12	не используется (зарезервировано)		
P13	не используется (зарезервировано)		
P14	Запретить изменение уставки tP	0 – нет 1 – да	0
P15	Требовать ввод кодов доступа к параметрам FP и Ft	0 – нет 1 – да	1
P16	не используется (зарезервировано)		
C00	Минимальное время работы компрессора	0...255 мин.	5
C01	Максимально непрерывное время работы компрессора. Эта функция не влияет на работу компрессора, а служит только для индикации ошибки Eg2	0 – не контролировать, 1...240 ч.	240
C02	Минимальная пауза между включениями компрессора. В режиме «климат-контроль» также задает паузу между включениями компрессора и ТЭНа (см C09)	0...60 мин.	5
C03	Задержка пуска компрессора после включения в сеть. В режиме «климат-контроль» также устанавливает задержку включения ТЭНа после включения в сеть.	0...30 мин.	0
C04	Интервал между отключением ТЭНа и включением компрессора в режиме разморозки	0...30 мин.	3
C05	Интервал между отключением компрессора и включением ТЭНа в режиме разморозки	0...30 мин.	1
C06	Окончание разморозки		1

	- по времени	0	
	- по датчику (t2)	1	
C07	Ограничение температуры уставки (tP), max. Параметр нельзя установить меньше tP или меньше C08.	-40...+50°C	15
C08	Ограничение температуры уставки (tP), min. Параметр нельзя установить больше tP или больше C07.	-40...+50°C	-15
C09	Режим климат-контроль		
	- откл	0	
	- вкл. Минимальная пауза между отключением компрессора и включением ТЭНа , а также между отключением ТЭНа и включением компрессора задается параметром C02	1	
C10	Температуры тревоги (P06, P07) сдвигаются вместе с изменением температуры уставки (tP)	0 – нет 1 – да	0
C11	Режим работы компрессора при неисправности (обрыв, замыкание) датчика в камере (t1)		0
	- откл	0	
	- 10 мин. работа / 30 мин. стоянка	1	
	- 10 мин. работа / 20 мин. стоянка	2	
	- 10 мин. работа / 10 мин. стоянка	3	
	- 20 мин. работа / 10 мин. стоянка	4	
C12	Тип используемых датчиков. Задается для всех датчиков.	0 – 2k2 1 – 10k 2 – 5k	0
C13	Требовать ввод кодов доступа к параметрам FC	0 – нет 1 – да	1
Ft0	текущее время (см. п. 6.6)	«h--»=0..23 «^-»=0..59	
Ft1	время первой разморозки (см. п. 6.6)	«h--»=0..23, OFF «^-»=0..59	«h--»= OFF «^-»=0
Ft2	время второй разморозки (см. п. 6.6)	«h--»=0..23, OFF «^-»=0..59	«h--»= OFF «^-»=0
Ft3	время третьей разморозки (см. п. 6.6)	«h--»=0..23, OFF «^-»=0..59	«h--»= OFF «^-»=0



Рис. 1. Схема подключения устройства

Р



Рис.2. Габаритные и установочные размеры

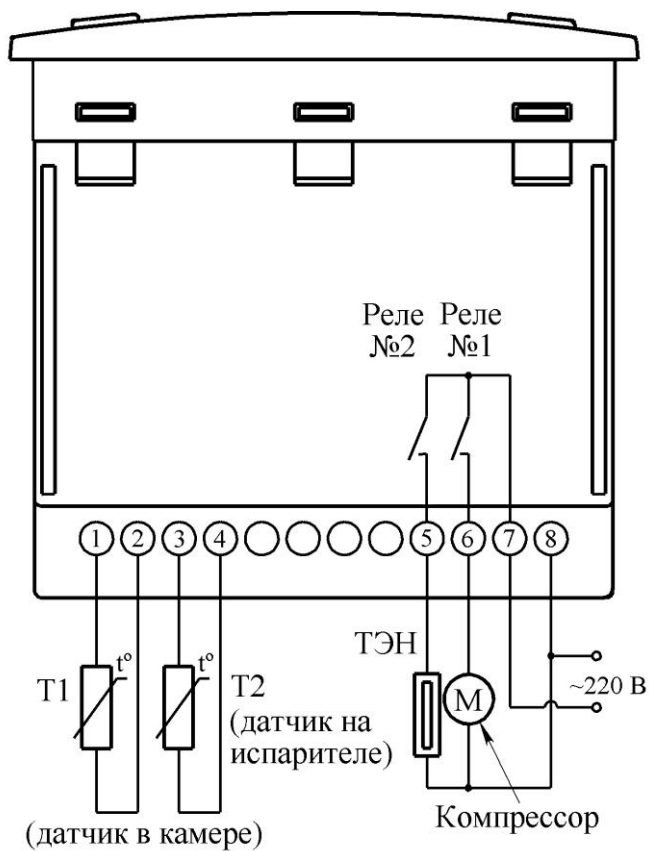

Рис.3. Лицевая панель

## 7. АКТ – РЕКЛАМАЦИЯ

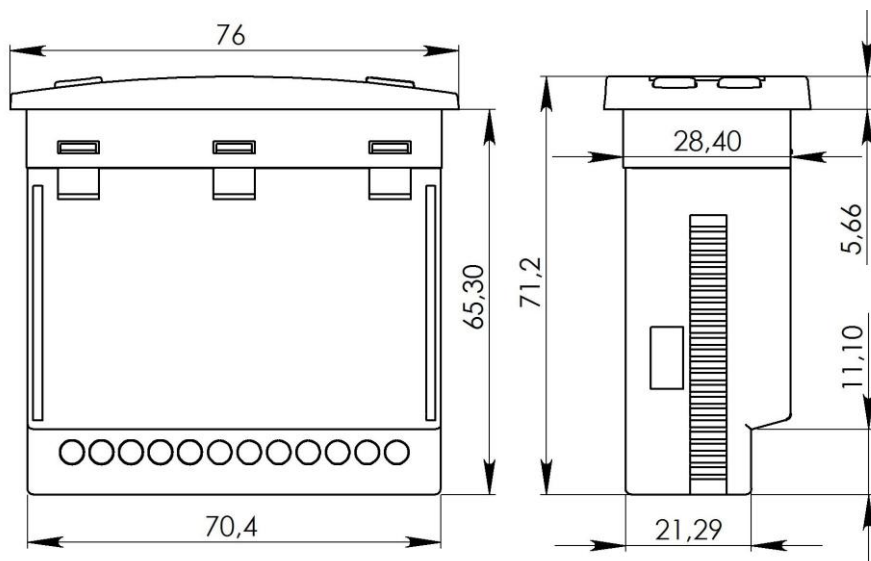
Настоящий акт составлен представителем организации-потребителя \_\_\_\_\_

---

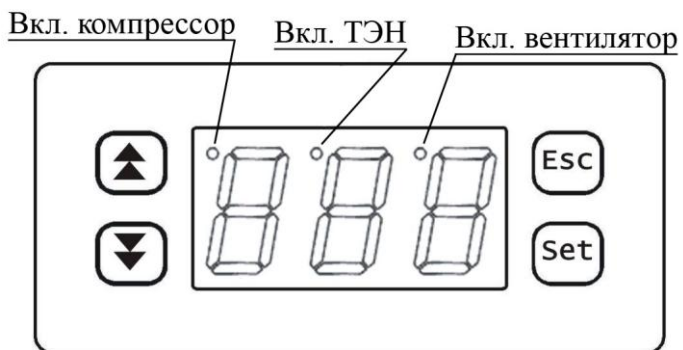
(наименование, адрес организации , Ф.И.О., должность представителя)

и представителем ремонтной организации \_\_\_\_\_  
(наименование организации)

Тип изделия \_\_\_\_\_  
заводской № \_\_\_\_\_ дата изготовления \_\_\_\_\_  
введён в эксплуатацию \_\_\_\_\_ 20\_\_ г.

Выявлено следующее:

1. Условия хранения изделия на складе получателя \_\_\_\_\_
2. Состояние тары и упаковки \_\_\_\_\_
3. Условия эксплуатации \_\_\_\_\_
4. Проверка качества изделия произведена по (№№ стандартов , ТУ )  
\_\_\_\_\_
5. Монтаж изделия (кто и когда произвёл, качество) \_\_\_\_\_  
\_\_\_\_\_
6. Состояние изделия и его комплекта поставки \_\_\_\_\_  
\_\_\_\_\_
7. Перечень дефектов и отклонений \_\_\_\_\_  
\_\_\_\_\_  
\_\_\_\_\_
8. Для восстановления необходимо \_\_\_\_\_  
\_\_\_\_\_  
\_\_\_\_\_

М.П.

Подписи

## 8. УПАКОВКА

Каждое устройство упаковано в потребительскую тару, коробку из картона по ГОСТ 7933 –89 .

## 9. ГАРАНТИИ ИЗГОТОВИТЕЛЯ

Изготовитель гарантирует соответствие устройства требованиям технических условий ТУ при соблюдении потребителем условий эксплуатации, хранения, транспортировки и монтажа.

Гарантийный срок эксплуатации – 1 год со дня ввода в эксплуатацию.

Гарантийный срок хранения – 12 месяцев с момента изготовления, при соблюдении условий хранения.

При поступлении по рекламации в ООО «МАКСИМА ЭЛЕКТРОНИКС» некомплектного изделия или при потере товарного вида изделия по вине потребителя в гарантийный период, изготовитель оставляет за собой право на взимание оплаты за доукомплектование и работы по восстановлению изделия согласно калькуляции затрат.

ООО «МАКСИМА ЭЛЕКТРОНИКС»

 [www.maxima-el.ru](http://www.maxima-el.ru)

 [mmaxel@mail.ru](mailto:mmaxel@mail.ru)

 **+7 (391) 268-80-68**

**+7 (983) 506-38-63**